

# SAC WEEK END

## Matériel :

Toutes les dimensions sont données  
marges de couture de 1cm comprises

- \* Tissu extérieur : 60x150cm
- \* Doublure : 60x100cm
- \* Fermeture éclair 50cm
- \* Chutes de simili cuir
- \* 2 lanières de 60x2cm
- \* 2 boutons pression (facultatif)



## Extérieur du sac :

- \* Reportez le patron de l'extérieur du sac (schéma 1) sur la toile.
- \* Arrondissez les angles indiqués en pointillé rouge. Vous pouvez utiliser une bobine de fil pour vous servir de guide ou le faire à main levée.
- \* Découpez deux fois dans le tissu extérieur
- \* Cousez les anses de votre choix sur les deux faces du sac aux endroits indiqués sur le schéma. Si vous possédez les outils adéquats, vous pouvez ajouter un rivet pour plus de solidité.
- \* Ajoutez une étiquette sur un des côtés du sac.

## Schéma 1 : extérieur du sac à couper deux fois dans la toile

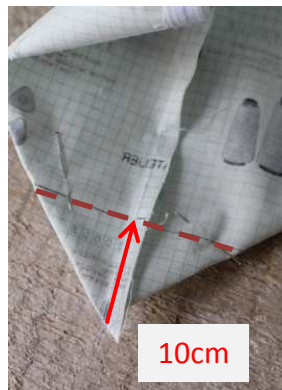
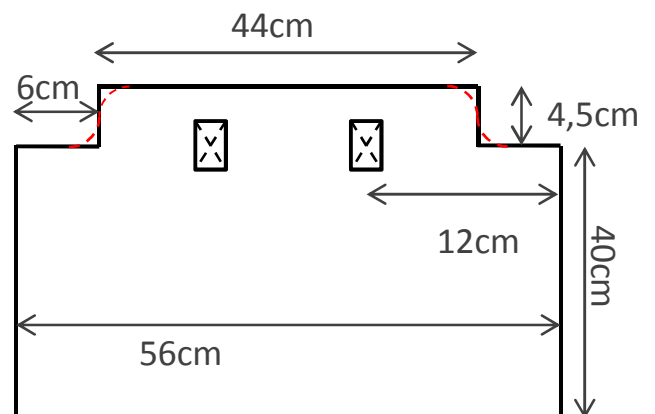

## Assemblage de l'extérieur du sac :

- \* Cousez endroit contre endroit les cotés et le bas du sac.
- \* Réalisez le fond du sac, pour cela superposez endroit contre endroit la couture du coté et du bas du sac.
- \* Faites une couture à 10 cm de la pointe du triangle ainsi formé (photo ci-contre).
- \* Coupez l'excédent de tissu
- \* Répétez de l'autre coté du sac.

Angel Melie

<http://angelmelie.canalblog.com/>

# SAC WEEK END

Schéma 2 : assemblage fermeture éclair à couper deux fois dans le tissu extérieur et deux fois dans la doublure



Schéma 3 : découpe en miroir



Fermeture éclair :

- \* Reportez le patron (schéma 2) sur vos tissus (extérieur et doublure)
  - \* Arrondissez les angles indiqués en pointillés rouge.
  - \* Découpez deux fois dans le tissu extérieur et deux fois dans la doublure en miroir - schéma 3
- Astuce : pliez votre tissu en deux endroit contre endroit avant de découper pour obtenir vos deux pièces en miroir
- \* Faites un rentré de 1cm sur l'envers le long de la ligne en pointillés bleus sur les 4 pièces de tissu (schéma 2). Repassez.

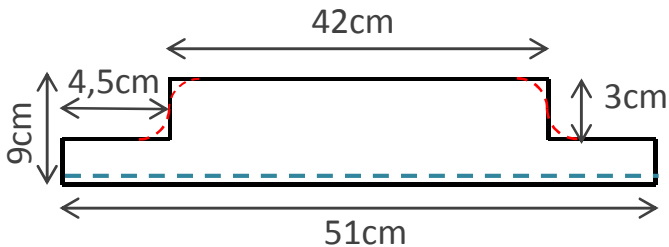
Assemblage fermeture éclair :

- \* Posez le tissu de la doublure et le tissu extérieur endroit contre endroit
- \* Faites deux coutures (une de chaque côté) le long des pointillés rouge indiqués sur le schéma 4. Crantez minutieusement les angles.
- \* Retournez sur l'endroit.
- \* Répétez avec les deux autres pièces de tissu.
- \* Glissez la fermeture éclair entre les rentrés de couture. Cousez en place. Surpiquez le long de la fermeture éclair.
- \* Répétez de l'autre côté
- \* Découpez 4 arrondis en simili cuir. Cousez les deux à deux (envers contre envers) aux extrémités de la fermeture éclair – schéma 6

Schéma 4 : assemblage fermeture éclair



Schéma 5:



Schéma 6:

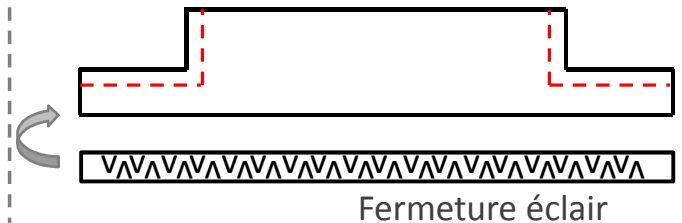

Angel Melie

<http://angelmelie.canalblog.com/>

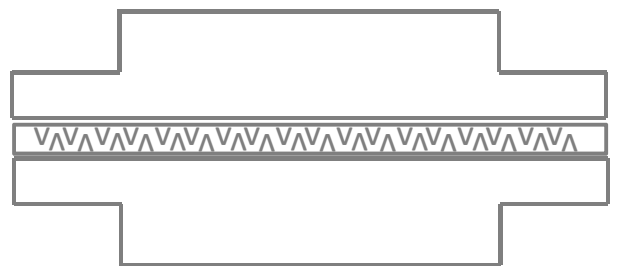
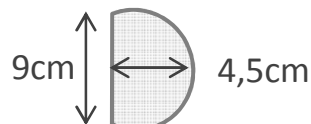
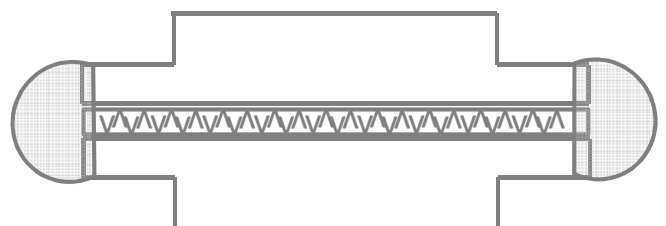
# SAC WEEK END

Schéma 7: empiècement

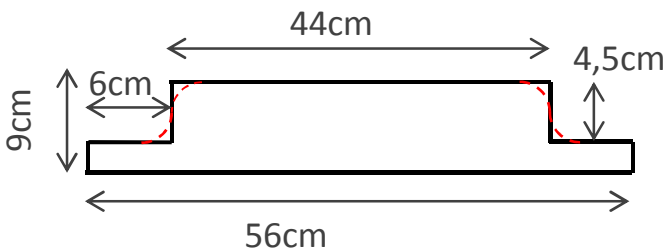

## Empiècement et Doublure :

- \* Reportez le schéma 7 sur la toile.
- \* Arrondissez les angles indiqués en pointillé rouge.
- \* Découpez deux fois en miroir dans le tissu extérieur.
- \* Découpez deux rectangles de 37,5x56cm dans le tissu de la doublure.
- \* Si vous voulez une poche à l'intérieur de votre sac c'est le moment de la coudre sur le rectangle de doublure.

## Assemblage de la doublure :

- \* Placez devant vous le rectangle de doublure. Endroit face à vous ①
  - \* Puis superposez la fermeture éclair (doublure sur doublure / toile extérieure face à vous) ② - le bord sans couture de la fermeture éclair est centré dans le grand côté du rectangle en doublure
  - \* Placez enfin l'empiècement sur le sandwich (endroit face à la fermeture éclair / envers sur le dessus) ③
  - \* Cousez en place. Répétez de l'autre côté de la fermeture éclair avec le rectangle en doublure et l'empiècement restant.
  - \* Cousez endroit contre endroit les cotés et le bas de la doublure ainsi préparée.
- Attention de ne pas prendre la fermeture éclair dans votre couture.
- \* Formez le fond du sac comme précédemment pour le tissu extérieur.

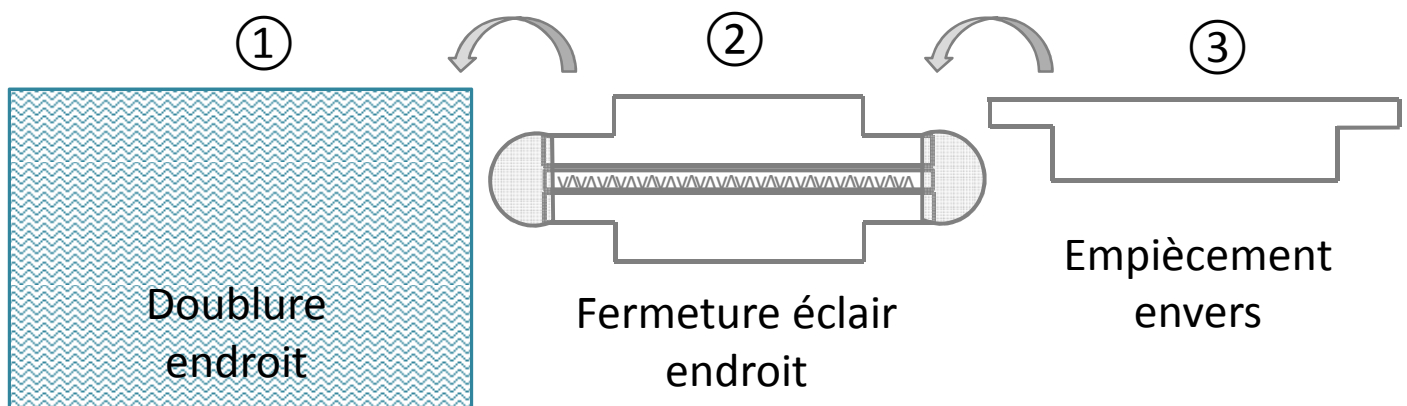

Angel Melie

<http://angelmelie.canalblog.com/>

# SAC WEEK END

## Assemblage du sac :

- \* Placez la doublure dans la sac endroit contre endroit.
  - \* Faites une couture sur tout le pourtour du sac en laissant une grande ouverture sur le dessus du sac. Crantez minutieusement les angles.
  - \* Retourner sur l'endroit.
  - \* Refermez l'ouverture à petits points glissés puis surpiquez le pourtour du sac.
  - \* Posez un bouton pression au bout de la fermeture éclair sur le simili cuir. Poser la partie correspondante du bouton en regard sur le côté du sac.
- Répétez de l'autre côté du sac.



Angel Melie

<http://angelmelie.canalblog.com/>